

# シンプルトートバッグ

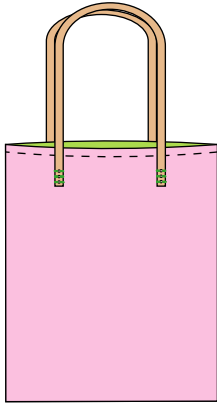

☆材料（ぬいしろ 1cm 込み）

表袋布：たて 70cm × よこ 30cm

裏袋布：たて 70cm × よこ 30cm

ポケット布：たて 17cm × よこ 15cm

持ち手（革ひもなど）：50cm × 幅 8mm を 2 本

## 1. 布の裁断

- ① 型紙をダウンロードします。
- ② 表袋布を半分に折り型紙をのせ、型紙の底を布の輪になった部分に合わせて。  
マチ針で留めて、布を裁断します。（1枚）

※底は裁断しません。開くと 70cm × 30cm の生地になります。

- ③ 裏袋布も同様に裁断します。（1枚）
- ④ ポケット布も裁断します。（1枚）

② ③

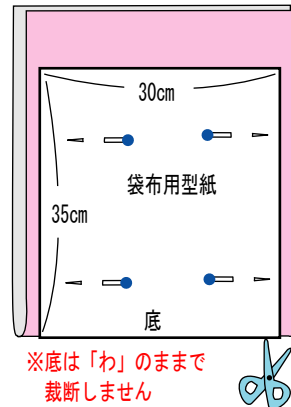

④

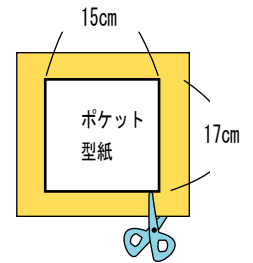

## 2. 内ポケットを作る

- ① ポケット布の口部分を三つ折りにしてアイロンを掛けます。
- ② ミシンの模様選択ダイヤルを 1 番に、  
押えをまつりぬい押え〈L〉に交換します。

### Point

布端をぬう時にはガイドのある  
まつりぬい押え〈L〉を使いましょう  
※ELU53 では別売りになります

- ③ 三つ折りにした口部分を直線ぬいします。  
※押えのガイドの合わせ方は取扱説明書をご覧ください。
- ④ ぬいしろを折り、アイロンを掛けます。

①

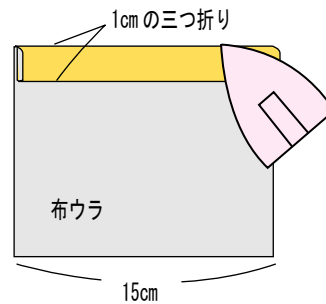

③

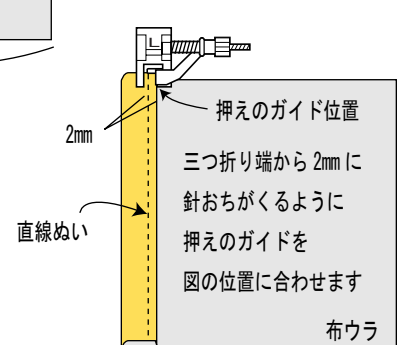

④

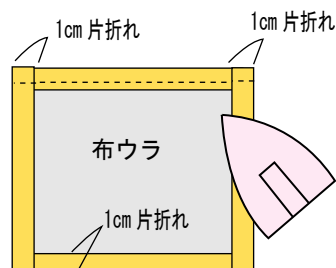

## 2. 内ポケット作り (続き)

⑤ 裏袋布にポケット布をぬい付けます。

(ア) 裏袋布のオモテにチャコペンで  
ポケット位置の印を付けます。

(イ) ポケット布を印に合わせてマチ針で  
留めます。

(ウ) ガイドをポケットの布端に合わせてぬいます。

### Point

ぬい始めとぬい終わりは返しぬいをします

※マチ針に押えが近づいて来たらマチ針を抜きます。

(エ) 角では一旦ミシンを止めて  
プーリーを手前に回して針を布に刺し  
押えを上げて布の方向を変えて  
右脇、底、左脇とぬっていきます。

(ア) ポケットを付ける  
四隅に印付け

※ポケット付け位置は型紙参照

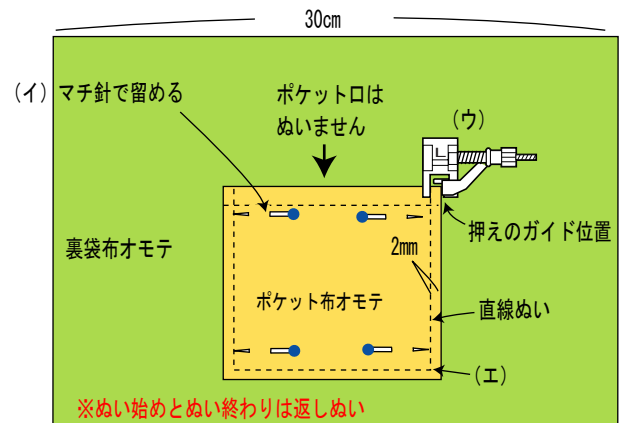
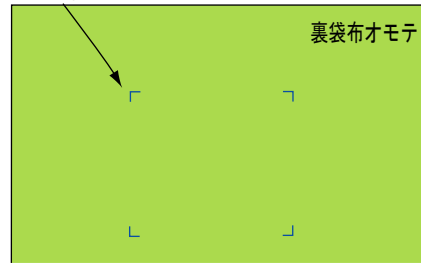

## 3. 口部分をぬう

① 押えをジグザグ押え〈J〉に交換します。

② 表袋布と裏袋布を中表に重ね  
押えの右端に布端を合わせて  
両側をぬいしろ 1cm でぬいます。

※中表：布の表と表を合わせることです。

③ ぬいしろを表袋布側に片倒して  
アイロンを掛けます。

※片倒し：ぬいしろを全て同じ方向に折り倒すことです。

② 表袋布と裏袋布を中表に重ね  
両側を直線ぬい

③ ぬいしろを表袋布側に  
片倒して、アイロン掛け

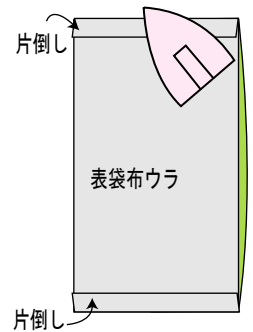
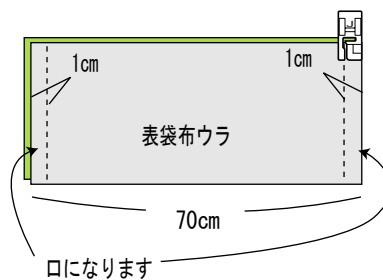

## 4. 両脇をぬう

① 表袋布と裏袋布を右図のようにたたみ直して  
中表で両脇をぬいます。  
裏袋布の脇の1ヶ所に8cm ぐらいの返し口を  
開けておきます。

② 両脇のぬいしろをアイロンで割ります。

① 1cm (直線ぬい) 口を合わせて中表にたたむ



※ぬい始めとぬい終わりは返しぬい

② 両脇ともぬいしろを割ります

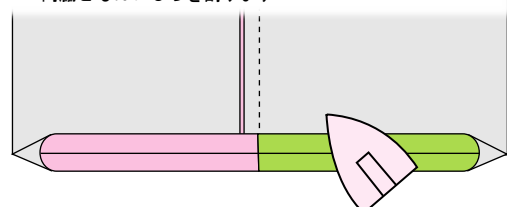

## 5. 表に返す

- ① 返し口から布地をひっくり返し返し口を手でまつりぬいするか端ミシンを掛けて閉じておきます。

### Point

端ミシンを掛ける時にはガイドのあるまつりぬい押え〈L〉を使いましょう  
※ELU53では別売りになります

- ② 裏袋布を表袋布の中に入れ、アイロンで形を整えます。

### Point

袋の角は目打ちを使うときれいに仕上がります

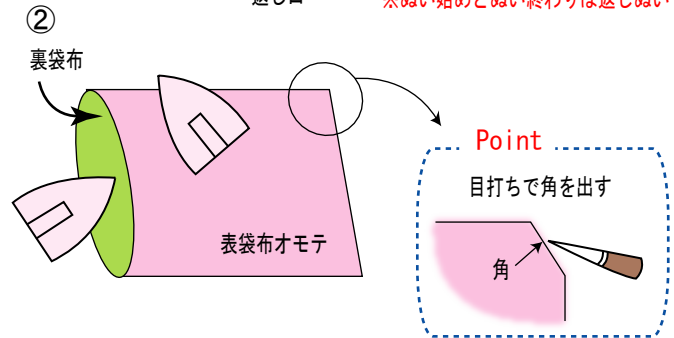
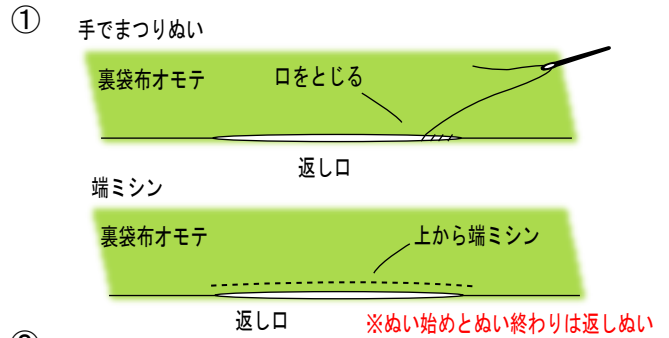

## 6. 口にステッチを掛ける

- ① ミシンの補助テーブルを取り外して、フリーアームの状態にします。
- ② フリーアームに袋の口を入れて、口の周りを一周ぬいます。

### Point

ぬい始めは目立たない所から（袋の脇から）返しぬいをしないでぬい始めます  
ぬい終わりに重ねて返しぬいをします

- ② 口をジグザグ押え〈J〉の右端に合わせて1cmのところにごくりとステッチを掛けます

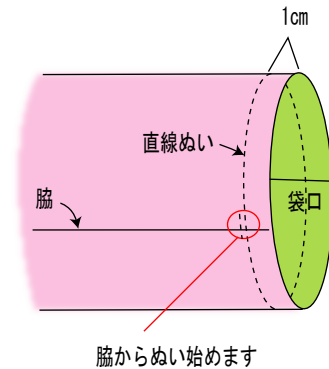

## 7. 持ち手を付ける

- ① 革の持ち手を飾り糸などでぬいつければ完成です。

